

## Lyftok TA-balk

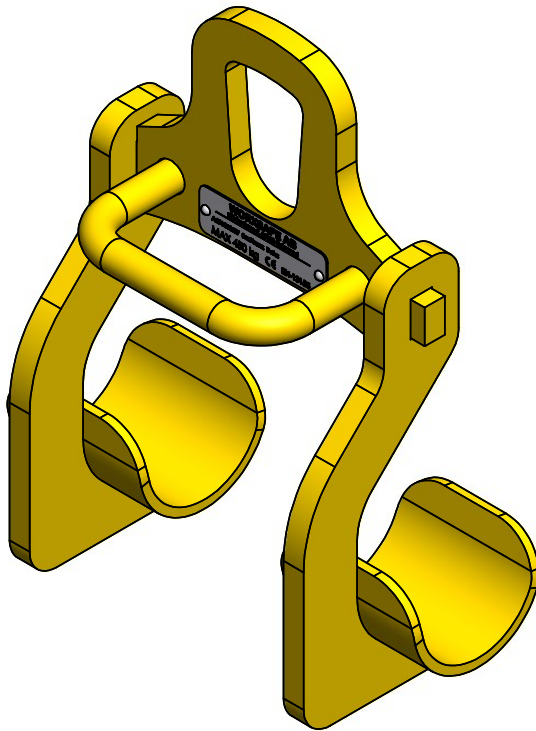

[mm]

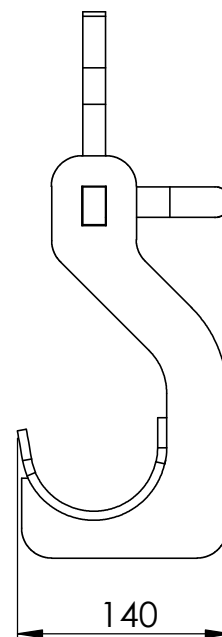
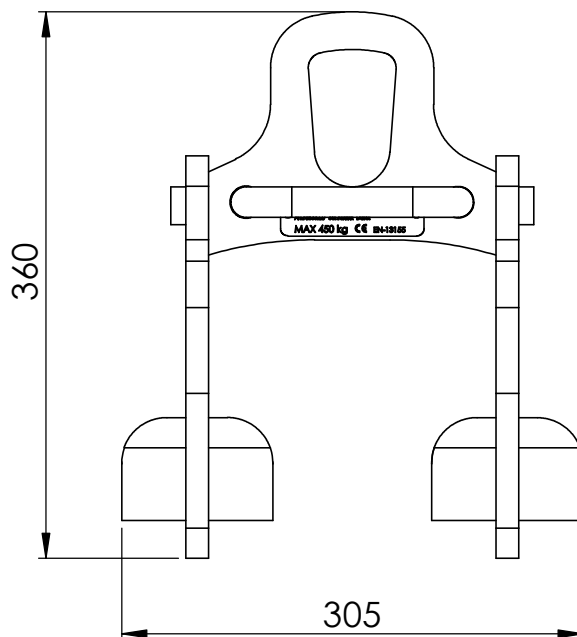

## Tekniska Data

- Artikelnummer: 833227.
- Lyftförmåga: Max 450 kg.
- Höjd: 360 mm.
- Bredd: 305 mm.
- Djup: 140 mm.
- Vikt: 7,5 kg.

Serienummer återfinns på monterad plåt

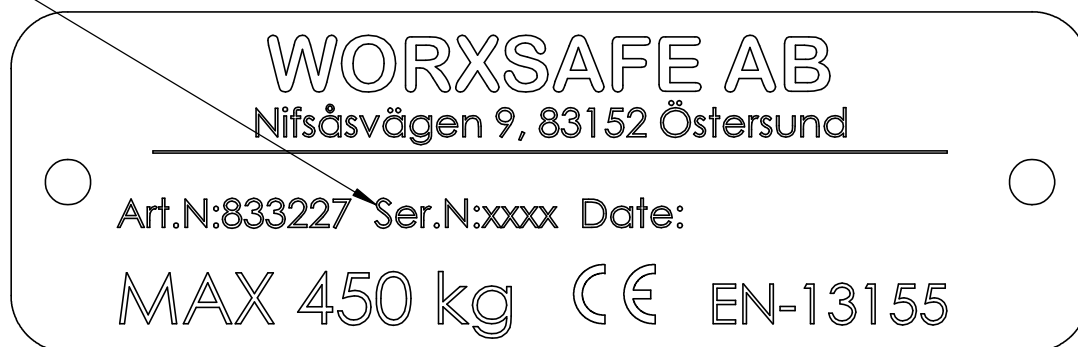



## Instruktion

Läs igenom bruksanvisning noga och följ alla de säkerhetsföreskrifter som nämns. Misslyckande att göra så kan leda till allvarliga skador eller dödsfall.

## Säkerhetsdirektiv

Utrustningen är CE-märkt enligt följande standarder:

- SS-EN 13155+A2:2009 Lyftkranar - Säkerhet - Lösa lyftredskap.
- EG-direktiv maskiner 2006/42/EG.

## Kontakt

Vid frågor gällande produkten, kontakta tillverkaren:

Worxsafe AB  
Nifsåsvägen 9  
83152 Östersund  
Sverige

Tel: +46 (0)63-10 67 73  
Email: [info@worxsafe.com](mailto:info@worxsafe.com)

## Beskrivning

Worxsafe Lyftok TA-Balk är ett lyftverktyg avsett för TA-Balkar med runda topprör med diameter Ø76 mm. Dessa kan hanteras styckvis upp till en maxvikt av 450 kg.

## Avsedd användning

Samtliga användare av lyftoket ska ha läst och förstått hela bruksanvisningen innan användning av utrustningen påbörjas.

Lyftoket är endast avsett att lyfta TA-Balkar med ett runt topprör med diameter Ø76 mm. Endast en enhet åt gången får lyftas och vikten får ej överskrida 450 kg. Säkerställ att TA-Balken är fri från jordmassor och snö innan lyft då detta annars kan leda till överlast.

Oket är enbart avsett för vertikala lyft. Vid horisontell dragning kan krokarna halka av röret och orsaka allvarliga skador på personer och egendom.

Utrustningen får enbart användas inom temperaturområdet -20°C till +50°C.



Lyft av ej ovan nämnda föremål samt lyft utanför angivet temperaturområde är ej tillåtet då lyftokets funktion ej kan garanteras under dessa omständigheter.



Lyftoket får ej användas för hantering av farligt gods.

## Montering på kran

Lyftoket monteras på kran med en godkänd lyftkrok genom öppningen i okets mittenplåt.



Användande av ej godkänd lyftkrok kan leda till tappad last.

## Instruktion vid lyft

Innan lyft påbörjas, kontrollera att TA-balkens topprör inte är skadat på ett sätt som gör att lyftoket får ett dåligt ingrepp.

Placera lyftoket mitt över TA-Balken med TA-Balkens mittstolpe i öppningen mellan lyftokets krokar.

1.

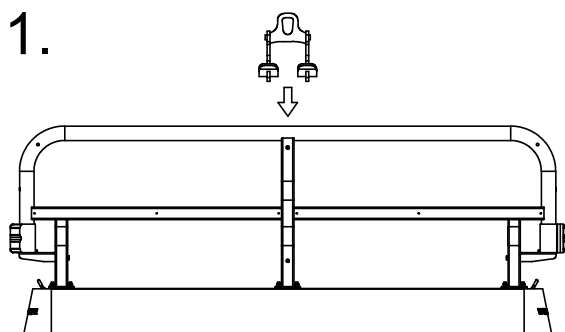

2.

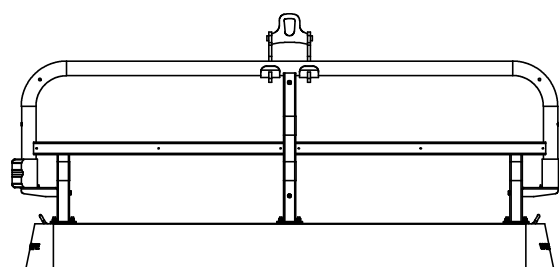

Kontrollera att lyftoket omsluter topprörets nedre halva och lyft sedan sakta TA-Balken.

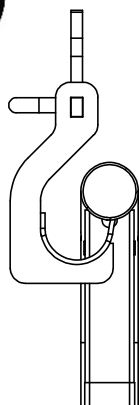

Var uppmärksam på om lasten börjar rotera vid lyft. Skulle rotation förekomma, sänk genast lasten och säkerställ att ingen person eller hinder befinner sig inom lastens rörelseområde innan lyftet återupptas.

Vid nedsänkning av lasten, kontrollera att underlaget är jämnt och stabilt. Sänk sedan TA-Balken långsamt tills lyftoket inte längre ligger runt toppröret.

Säkerställ att endast en TA-balk åt gången lyfts. Enheter som hakar i varandra kan leda till att lyftoket överbelastas. Säkerställ även att TA-Balken ej sitter fast i marken.

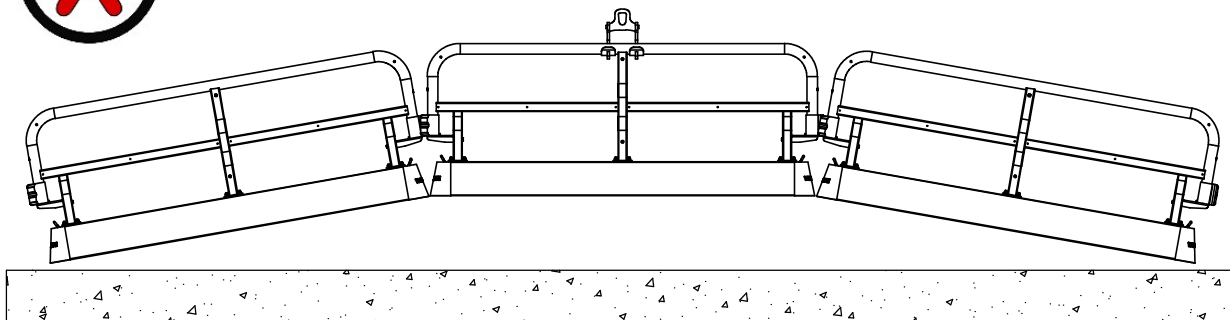

*Använd alltid lyftokets handtag vid manuell hantering, att ha händerna någon annanstans leder till ökad klämrisk.*



*Ett bucklat topprör kan leda till att TA-Balken inte lägger sig på plats i lyftoket och därav får dålig stabilitet.*

## Montering & Underhåll

Lyftoket ska kontrolleras regelbundet enligt nedan angivet intervall.

- Årsvis: kontroll av lyftokets strukturella integritet. (Sprickor eller korrosion.)

Påvisade brister ska åtgärdas omedelbart innan fortsatt användning av lyftoket.



Svetsning av lyftoket är ej tillåtet. Upptäcks sprickor eller andra defekter i lyftoket får det ej användas. Kontakta tillverkaren för konsultation, vid betydande defekter ska lyftoket kasseras.

## Förvaring















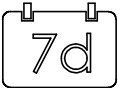

Förvara alltid lyftoket stående på plant underlag. Risk för vältning finns om det placeras på sluttande eller ojämnt underlag.

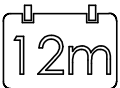
### GENERELLT

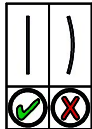
- Läs alltid igenom tillverkarens anvisningar för att säkerställa att produkten används på ett korrekt och säkert sätt.
- Vid oklarheter, kontakta tillverkaren eller aktuellt säljställe.
- Blanda aldrig produkter av olika fabrikat med varandra.
- Respektera alltid specificerade belastningsbegränsningar.

### FÖRVARING

- Förvara i möjligaste mån produkterna i icke-korrosiv miljö.
- Tänk på att förvara produkterna på enligt tillverkaren avsett vis exempelvis vid stapling för att minimera risken för skador i samband med vältning eller liknande.

 Teknisk information	 Vikt	 Nm Momentdra skruvförband
 Inspektera	 Återvinning	 Lossa skruvförband
 Inspektionsintervall i dagar	 Korrekt	 Max tillåten vindhastighet
 Inspektionsintervall i månader	 Inkorrekt	 Kraft
 Kontrollera rakhet	 Se upp!	 Moment
 Kontrollera sprickbildning	 Drag åt skruvförband	 "Trä i"